



S-6800

TOUCHPAD DIGITAL
DOOR LOCK

USER MANUAL



ALLEGION™

产品特色



四合一

本电子锁具有四种开锁方式（指纹，密码，感应卡，钥匙）



具有虚位密码功能

与他人同行入户时，先任意按下几个数字（虚位密码），然后输入正确密码开锁。

采用这种无限虚位密码功能系统，更进一步强化了保护密码的功能。



个别设定/个别删除感应卡

可以设定50张感应卡，因此在大家庭，办公室等非常应手。



紧急解救的把手设计

仅使用拉下把手的动作即开锁，为危机时的解救提供方便。



高科技机械式锁芯设计

插芯控制系统安装在房门内部并且是机械式锁芯方式。所以安装外观简介。



自动上锁 / 自动反锁功能

设定后是关门后门锁将会自动上锁的功能并用密码与感应卡开锁了后不开门时自动上锁为了保护顾客的财产。



双重上锁功能

如果在屋内设置为双重上锁功能，在屋外用钥匙或有密码也无法打开门锁。所以更为安全。



非法侵入警报功能

如果门处于异常开锁状态，将发出警报音。



防骚扰及防密码破解警报功能

连续输错5次密码或接触未设定的感应卡5次，将启动防骚扰及防密码破解警报功能并发出警报音，同时停止一段时间的功能运作。



更换电池提示功能

产品在使用中发生低电量情况时会以警报音和灯光闪烁进行提示。

安全注意事項



請勿擅自拆卸或任意改造本產品

擅自拆卸或改造会对产品造成损伤导致财产损失，产品的检修联系专业的售后服务公司和我公司客户服务中心。



有害液体或气体泄漏

若产品外部接触高湿度环境，请及时用柔软的抹布擦拭干净
若发现内部有进水或其他液体进入时，请立即卸下电池。



定期清洁和检查

建议每6个月进行电池电量及漏液检查并清洁电池连接处的接触弹簧
如果有漏液现象，请立即卸下电池，用干布擦除泄漏并更换新的电池，并在处理完毕后立即用香皂洗手。



禁止使用易燃物质擦拭产品， 比如含有酒精或笨类成分的物质物质

使用此类物质会对本产品的外观造成损伤或火灾的隐患。



电池不可暴露在高温，靠近火源或浸润在液体的地方

若如此放置会导致电池漏液及爆炸危险
请选用良好的电池，切勿使用质量堪忧的电池。



电池电极部位不要写钥匙链或金属物接触

这可能会导致过热及爆炸，造成伤害。



请勿在方舌伸出的状态下关门

这样将损伤产品、导致故障。



不能混用新旧电池

混用新旧电池会影响电池的使用寿命及发生漏液和过热现象，导致安全隐患。

目录

介绍和基本功能

产品构成	4
室外机	5
室内机	6
电池用量确认	7
更换电池	7
外部应急电源使用办法	8
钥匙使用办法	8
触控面板及虚位密码功能使用	9
自动/手动 上锁功能	9
从外部开锁	10
从外部上锁	11
从内部开锁	12
从内部上锁	12

附加功能

双重上锁功能	13
自动上锁功能	14
自动反锁功能	14
防骚扰及防密码破解警报功能	15
产品初始化	16
大小音量设定	17

关于切换模式

一般模式 > 管理模式	18
管理模式 > 一般模式	19

一般模式	
设定密码	20
设定感应卡	21
全部删除感应卡	21
设定指纹	22
全部删除指纹	22
指纹盖损段的时候指纹设定办法	23

管理模式	
设定使用者密码	24
设定感应卡	25
全部删除感应卡	26
个别删除感应卡	26
设定指纹	27
全部删除指纹	28
个别删除指纹	28
一次性密码	29
变更管理者密码	30
变更管理者感应卡	30

产品构造

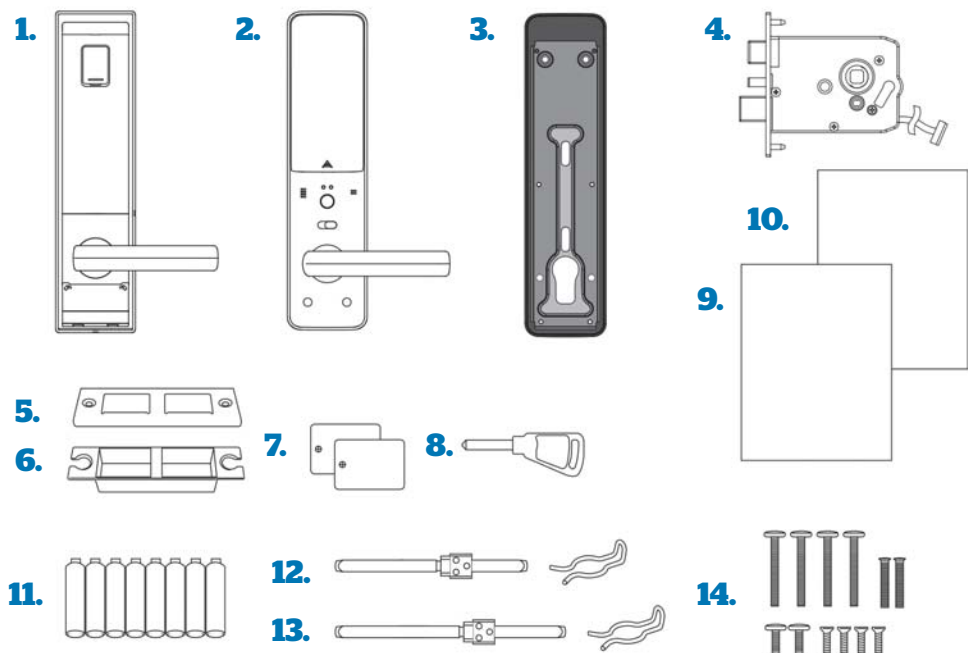

名称

1. 室外机
2. 室内机
3. 室内机罩盖
4. 锁体
5. 锁扣板
6. 锁扣盒
7. 感应卡
8. 钥匙
9. 使用说明书
10. 产品安装图
11. 电池
12. 方棒 (40-50mm 厚度)
13. 方棒 (50-90mm 厚度)
14. 螺丝

尺寸/详述

- 76mm (W) x306mm (H) x28mm (D)
- 71mm (W) x298.6mm (H) x30.7mm (D)
- 76mm (W) x303.6mm (H) x7.9mm (D)
- 123mm (W) x 109.5mm (H) x 24.5mm (D)
- 36mm (W) x 106mm (H) x 1.5mm (D)
- 24mm (W) x 102mm (H) x 18mm (D)
- 2x card, 2x fob, 2x patch
- 3x
- 包含产品质量保证书
- 1张开孔模版
- 8节 (1.5v, AA, LR6 alkaline)
- 89(W) X 12(H) X 12(D)mm + stop-ring
- 126.9(W) X 12(H) X 12(D)mm + stop-ring
- 5 x 30mm - 4EA 室内机固定用
- 5 x 24mm - 2EA 室内机下端部分
- 5 x 8mm - 2EA 室内机上端部分
- 3/16" x 1/2" - 4EA 室外机/室内机固定用
- 4 x 19mm - 4EA 前/后橡胶垫片

室外机

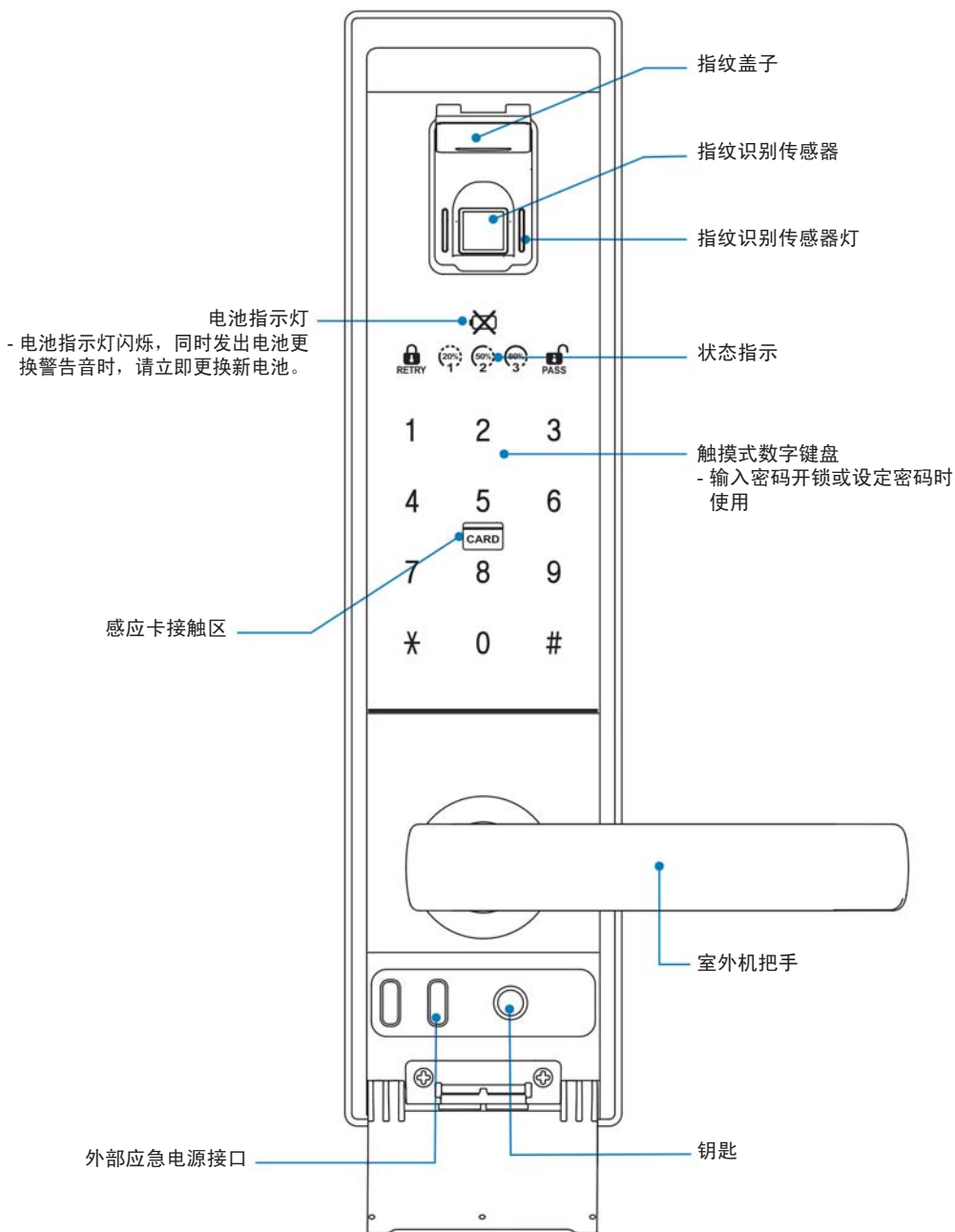

室内机

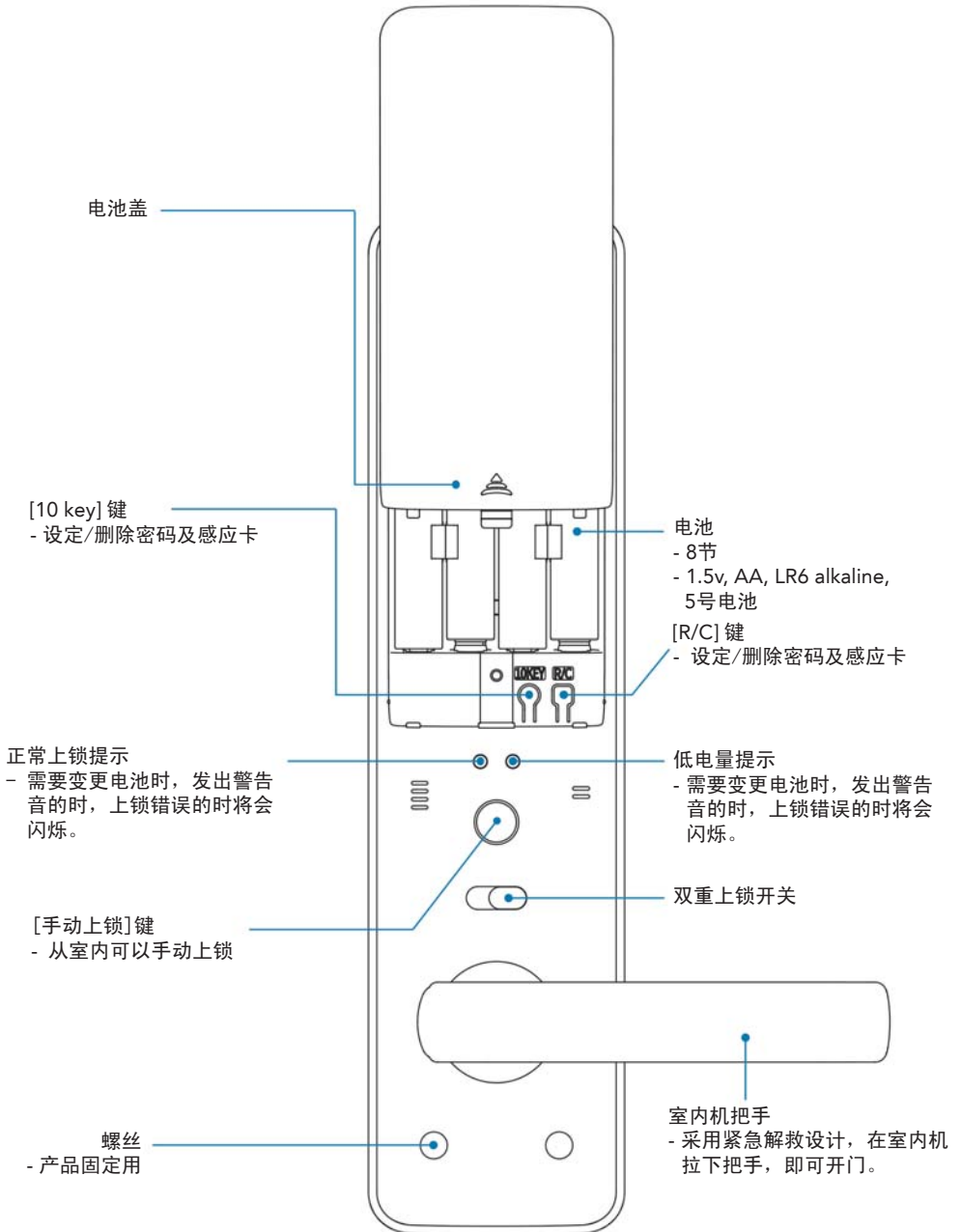

电池用量确认及更换

电池用量确认 (必须关门的时候请使用)

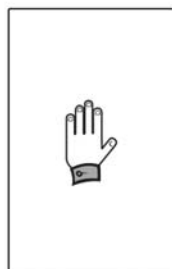

接触触控面板后

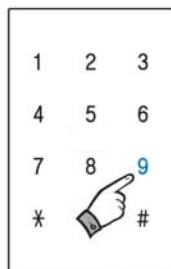

按 9 键

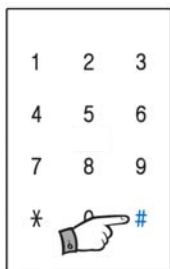

按 # 键后,
检测电池剩余电量



在LED上表示电量

正常

请尽快更换电池

立即更换电池

更换电池

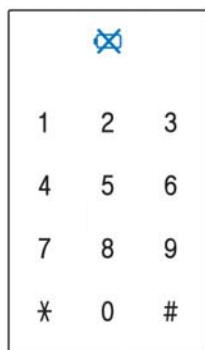

电池更换警报提示音
响起

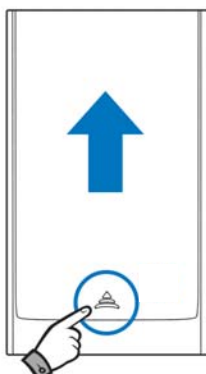

把室内机上的电池盖
沿着箭头方向拉开

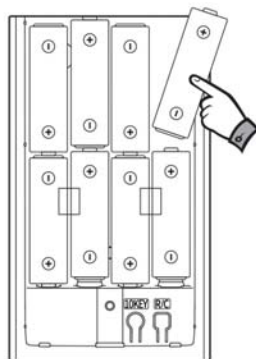

请把8节电池按图所示
的方向全部更换
碱性电池
1.5V“AA”sizeLR6

须知事项

- 电池寿命按照每日使用10次为准, 可使用1年.
- 根据电池的生产商, 生产日期, 使用环境及使用次的不同, 使用期限也有所不同.
- 如果不同的或者使用过的电池混用的话电池寿命会变短期, 无法开门.
- 充电式电池不适宜使用在本产品上.
- 电池可能发生漏液会对本产品生产损伤, 即使还没有看到更换电池的时间也要定期(约6个月)检查确认, 如有反生漏液线上, 请把所有电池全部更换.

外部应急电源使用办法

外部应急电源使用办法

如果电池用尽并无法正常使用，将9V方形电池接触到紧急电源接口，然后使用密码或感应卡进行开锁。



....? 无反应

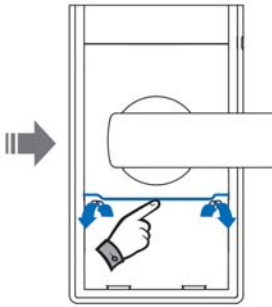

按上图打盖子拉
下板盖

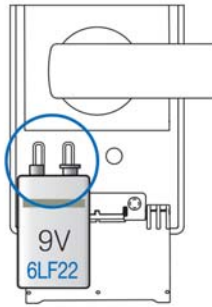

用9V电池接触紧急端口后，
使用密码或感应卡或指纹进行开锁。

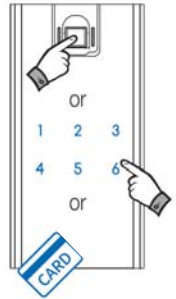

使用钥匙的办法

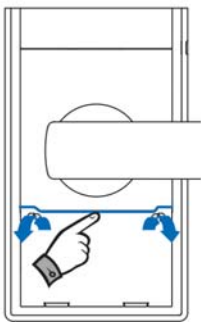

按上图打盖子拉
下板盖

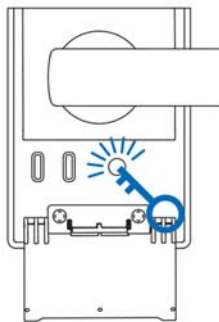

钥匙插入钥匙孔，
维持解锁定状态不放

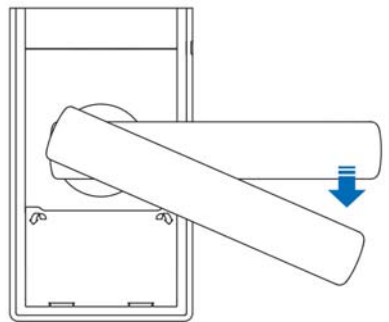

把手往下转动就开门

须知事项

- 钥匙一定要放在屋外安全处或者随身携带以防万一。

虚位密码功能使用

本产品是触摸方式的。接触两极唤醒屏幕后，可输入密码。
与他人同行入户时，可随机按下几个数字（无限虚位密码），然后输入正确密码开锁，有效防止密码外泄风险。

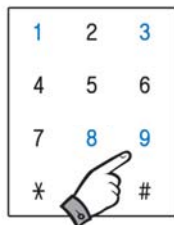

可任意按下几个数字
例:1389

+

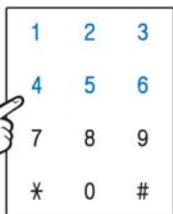

输入密码
例:123456

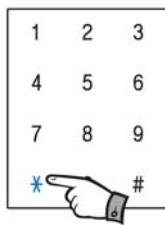

按 * 键

自动/手动 上锁功能

- 上锁方式设置为[自动上锁]，在关门时，会自动上锁。
- 锁方式为[手动上锁]。即使关门也不会上锁。



触控触控面板



按 # 键



输入密码

或



接触感应卡



按 # 键



按数字5为[自动上锁]
按数字6为[手动上锁]

须知事项

- 指纹或室内机把手重新开一次锁，才会保持开锁状态。
- 如果设置为[手动上锁]时，必须以设定过的密码，感应卡。

从外部开锁

用密码开锁

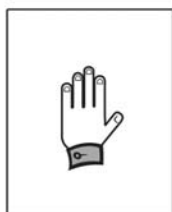

接触触控面板

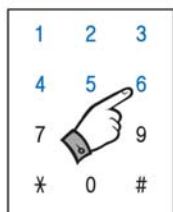

输入密码
例:123456

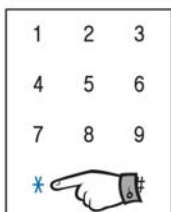

按 * 键

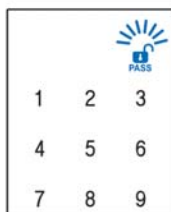

动室外机的
把手时，
即可开门

用感应卡开锁

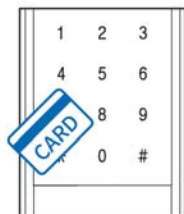

1. 把感应卡接触在室外机的感应区即可开锁
2. 拉下室外机的把手时，即可开门

用指纹开锁



1. 先打开指纹盖，把指纹按压在指纹感应区即可开锁。
(必须设定指纹后请使用)
2. 拉下室外机的把手时，即可开门。

静音功能开锁（无操作音开锁）

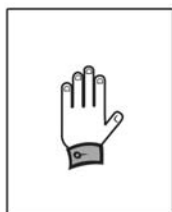

长按触控面板3秒
左右，静音模式
即开启

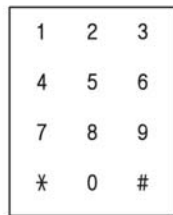

从触控面板分开后
发光数字

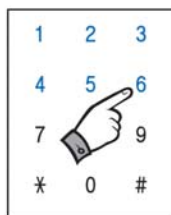

输入密码
例:123456.
输入密码(例)或接
触感应卡，指纹

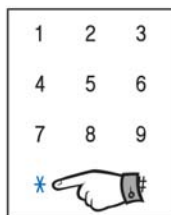

按 * 键后开锁。
动室外机的
把手时，
即可开门

须知事项

- 静音功能的启动时间为从静音键起10秒钟。
- 如果用密码或感应卡开锁并转动把手后仍不开门，则会发出锁定错误的警报音。

从外部上锁

[自动上锁] 模式

關門及發出 (~吡吡) 音並同時即可自動上鎖。

关门时，请将把手保持平稳。
否则会发出锁定错误的警报音

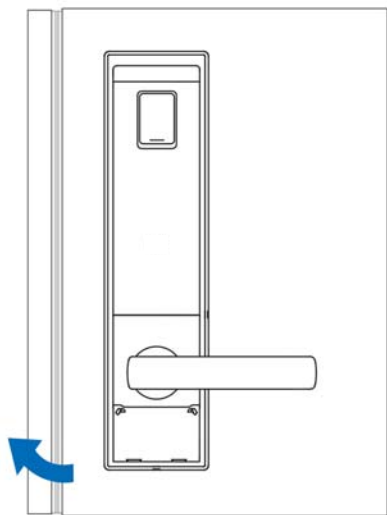

[手动上锁] 模式

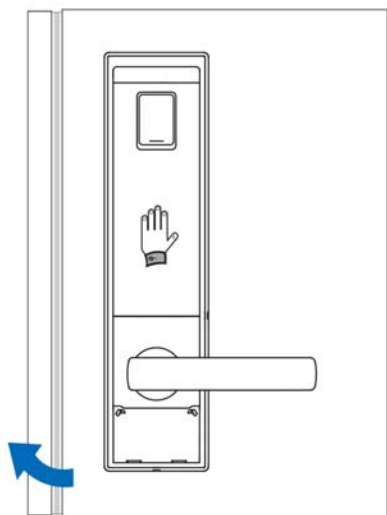

接触触控面板

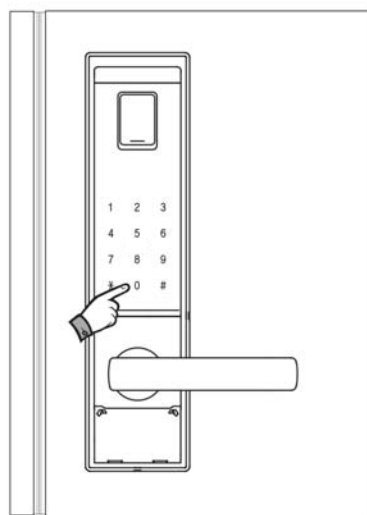

按 0 键，就上锁

须知事项

- 如果在[手动上锁]设置下，关门后不可自动上锁。
- 上锁后必须拉下把手确认是否上锁好。

从内部开锁/上锁

从内部开锁

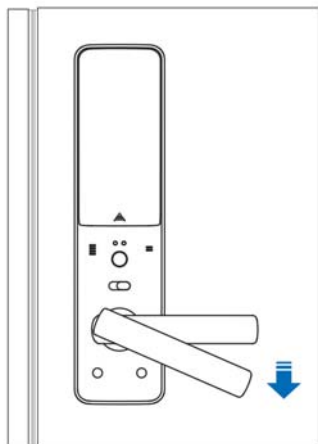

採用緊急解救方式

緊急解救方式是什麼？

是指僅用室內機把手即可開門的方式。

* 請注意如果轉動把手後不開門，
產品將處於開鎖狀態，會發出上鎖錯誤的警報音

从内部开锁

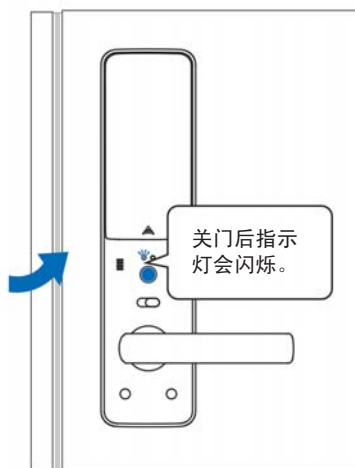
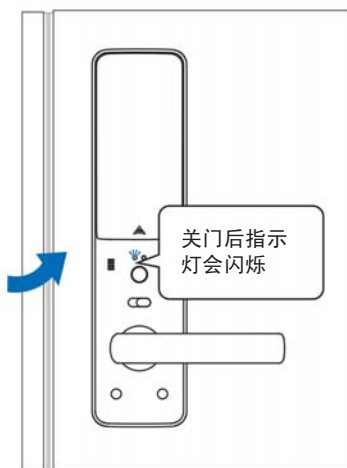

在内部上锁

[自动上锁]设置状态关门即发出
(~吡~吡~吡啾啾)音，同时即可自动上锁。

[手动上锁] 模式

关门后将按[手动上锁]键发出
(~吡啾啾)音，同时即可上锁。

须知事项

- 关门时方舌在弹出来的状态下不得关门，这时拉下把手让方舌缩回去后再关门。
- 关门时，请将把手保持平稳。否则会发生上锁错误的警报音。

双重上锁 功能

[双重上锁]设置后在外部不能开锁进入。(将停止产品的正常运作)
※在关门的状态下请设置这个功能。



双重上锁 设置状态

[双重上锁]设置状态 (红色)
(停止运作)

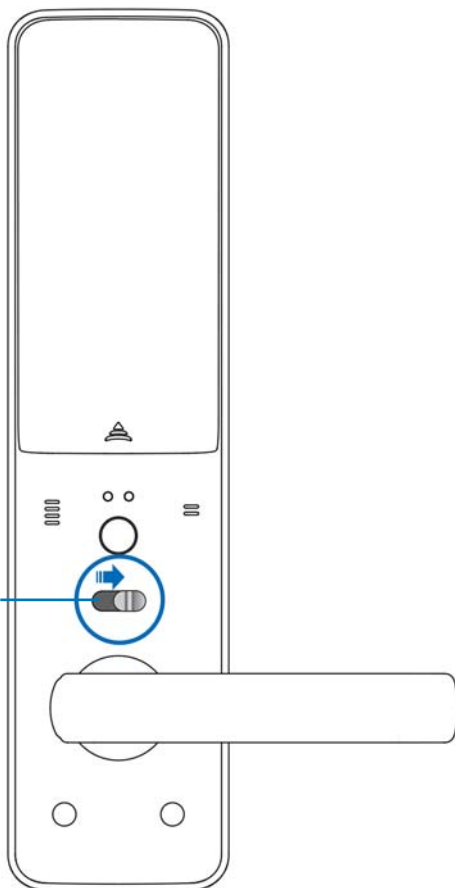

双重上锁 解除状态

[双重上锁]设置状态 (红色)
(停止运作)

须知事项

- 在关门的状态下，双重模式正常运作。
- 即使是[双重上锁]，在室内只要拉下手把就可以开门。
(在室内拉下手把，[双重上锁]将被自动解除。)
- 在双重模式情况下，用户在外部使用钥匙可以开锁。

自动上锁功能

自动上锁功能

是指关门后门锁将会自动上锁的功能。

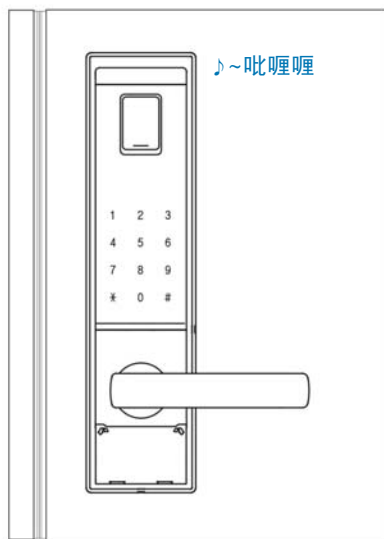
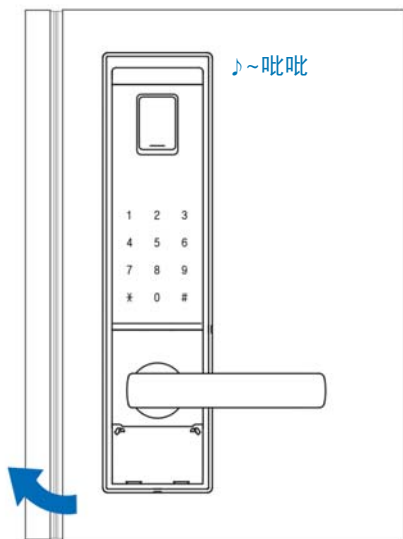

自动反锁功能

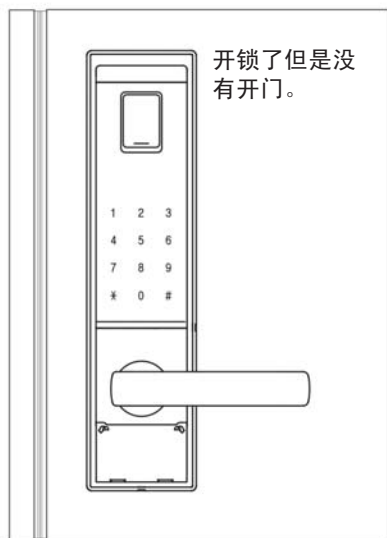

须知事项

- 自动上锁功能不能接触, 与自动/手动上锁功能设置无关。

防骚扰及防密码破解警报功能

启动防骚扰及防密码破解警报功能并发出警报音，同时将停止3分钟的功能运作。

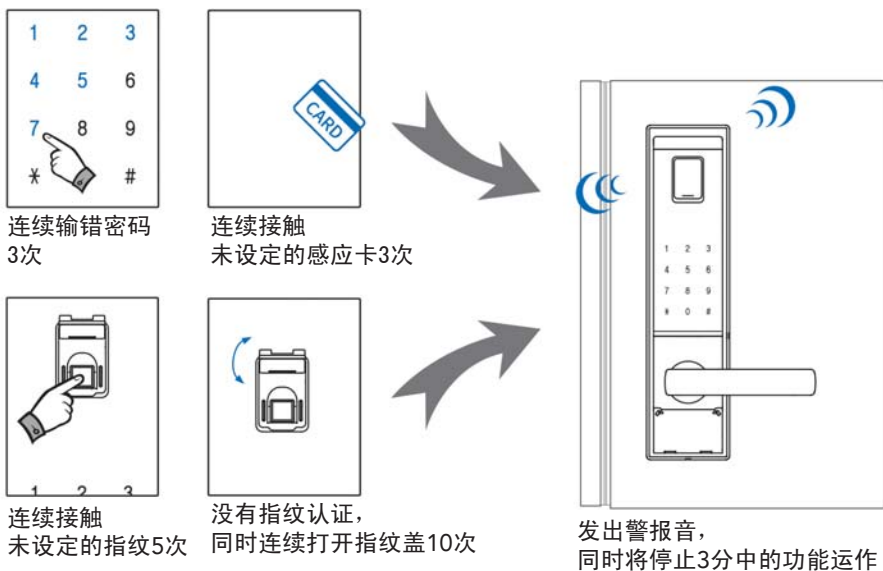

须知事项 没有设定指纹，不会发警报音

非法侵入警报功能

关门并产品处于上锁状态下，经3秒后自动启动非法侵入警报功能。

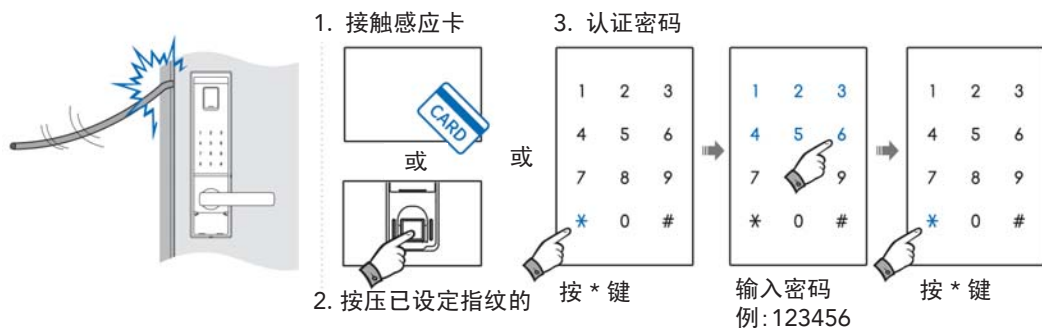

须知事项 [手动上锁]键会停止警报音

产品初始化

按照下面的三个流程，用户可以运作产品初始化。



打开电池盖后

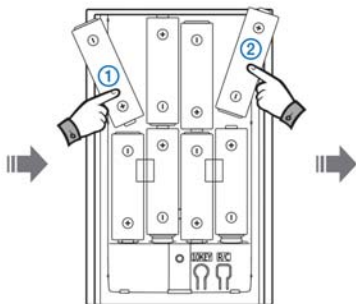

把电池拿出来

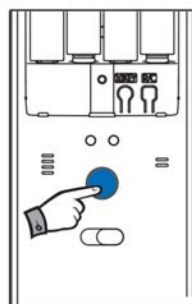

按 手动上锁 键

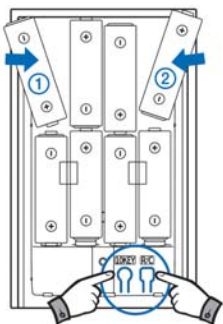

同时按
10KEY 键+ R/C 键

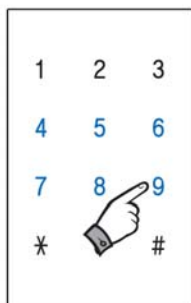

输入管理者密码 例:456789, 或接触管理者感应卡

或

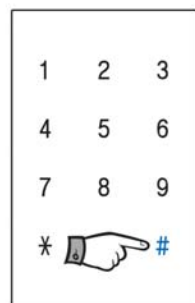

按 # 键

项目

管理者密码 删除	删除
管理者感应卡	删除
使用者密码	删除
使用者感应卡	删除
指纹	删除
音量	7
自动/手动 上锁	手动上锁
停止使用者密码/感应卡/指纹	解除

须知事项

- 用户要产品初始化，请切换管理模式。

大小音量设定

大小音量可设定静音到最大音量分8节音量。

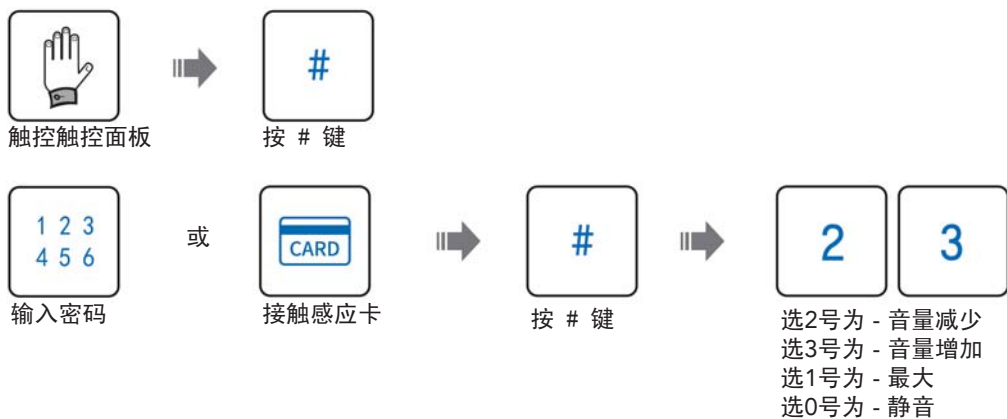

须知事项

- 如果操作音设置为静音，按下数字键时，数字灯将会闪烁表示。
- 调整声音后请关门一次。

关于切换模式

一般模式

一般模式提供更高便利的服务。请参考20-23页。

管理模式

管理模式提供更高管控的服务。请参考24-30页。

模式变更

一般模式 > 管理模式

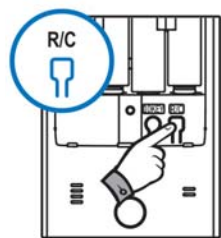

打开电池盖，
按 R/C 键5秒

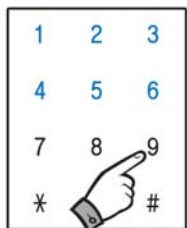

输入新管理者密码
例：456789



按 #

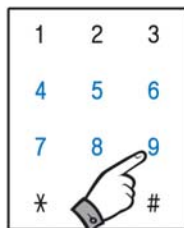

输入使用者密码
例：456789



按 #

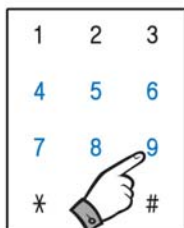

输入使用者密码
例：456789



按 #

须知事项

- 如果用户要使用管理者模式的时候请再确认管理者密码。



打开电池盖，
按 10KEY
键5秒

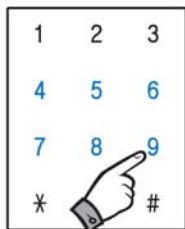

输入在管理模式下
使用的管理者密码
例:456789



按 #

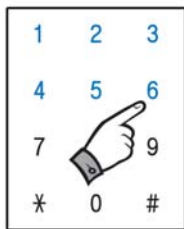

输入使用者密码
例:123456



按 #

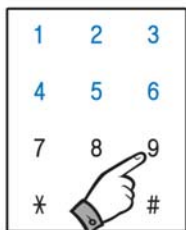

再输入使用者密码
例:123456



按 #

须知事项

- 请注意一下。有资格的人必须控制管理者模式密码和管理者卡片。
- 管理者密码注册好了后自动删除在一般模式已经注册的密码/感应卡/指纹。
- 管理者密码是一组，密码可设置6~12位数。
- 输入管理者密码，按 # 後自動刪除在管理模式已經註冊的密碼，感應卡，指紋。
- 以後注册一般模式的使用者密碼。
- 连续设定一个以上密码时，输入新使用者密码再按 * 键的顺序连续按键即可。
- 请开着门后进行设定或变更使用者密码。
- 变更新的密码，卡或指纹的时候请再确认用新的上不上锁。

设定密碼

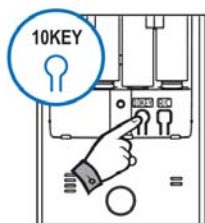

打开电池盖后短按
10KEY 键。

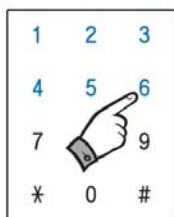

输入使用者密碼
例:123456

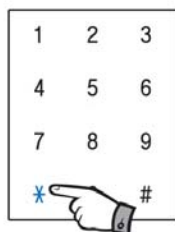

按 * 键，
吡哩吡哩音
即可完成。

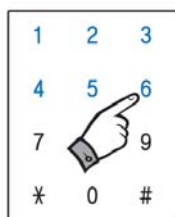

连续设定时

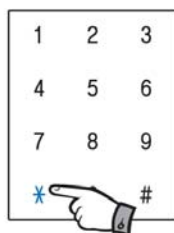

按 * 键，输入另
外密码或者再按
* 键就结束。

须知事项

- 原厂密码设置为'123456'。
- 密码可以设定10组密码，可设置为6~12位数。
- 设定新使用者密码后以前设定的密码将被自动删除。
- 请开着门后进行设定或变更使用者密码。
- 连续设定一个以上密码时，输入新使用者密码再按 * 键的顺序连续按键即可。

设定/删除感应卡

设定感应卡

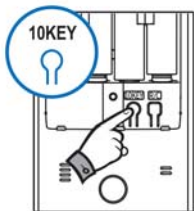

打开电池盖后短按
10KEY 键

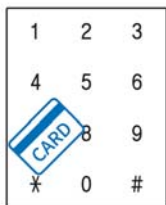

将每张感应卡连续接触在室外体的感应卡感应区即可依次设定。



按 * 键
即可完成。

全部删除感应卡



打开电池盖后短按
10KEY 键

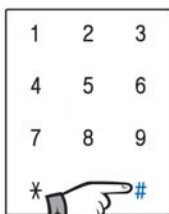

按 # 键

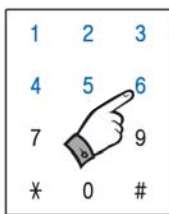

输入使用者密码
例:123456

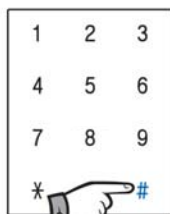

按 # 键

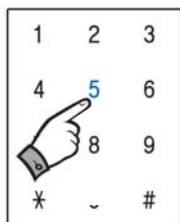

按 5 键

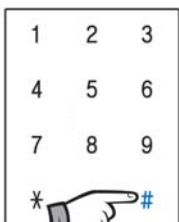

按 # 键

确认删除
[吡喱喱喱~]

须知事项

- 如果设定新的感应卡, 则以前设定的感应卡将全部被删除。
- 如果50张感应密卡未全部设定而要完成设定时, 请按 * 键。
- 请使用本公司提供的专用感应卡。

设定/删除指纹

设定指纹



打开电池盖后
短按 10KEY 键



把手指接触
在室外体的
指纹感应区
(感應燈亮起)



1次设定
(发出 [吡] 音)



把手指再接触
在室外机的
指纹感应区



2次设定
(发出 [吡] 音)



把手指再接触
在室外机的
指纹感应区

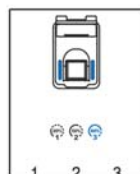

3次设定
(发出 [吡] 音)

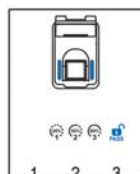

发出
[吡哩吡哩]音，就
设定完成

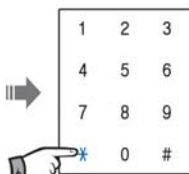

按 *

全部删除指纹



打开电池盖后短按
10KEY 键

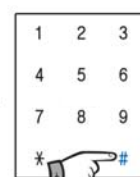

按 # 键

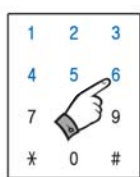

输入使用者密码
例:123456

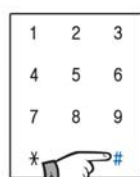

按 # 键

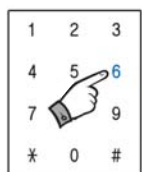

按 6 键

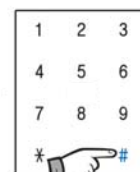

按 # 键



发出 [吡哩哩]音，
就删除完成

设定/删除指纹

指纹盖坏的时候设定指纹

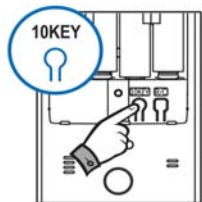

打开电池盖后短按
10KEY 键。

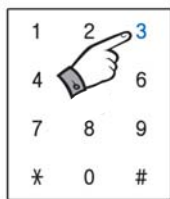

按 3 键

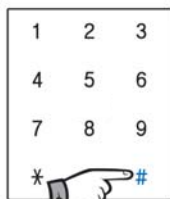

按 # 键



把手指按压在室外机
的指纹感应区
(感应灯亮起)



1次设定
(发出 [吡] 音)



把手指再按压
在室外机的
指纹感应区



2次设定
(发出 [吡] 音)



把手指再按压
在室外机的
指纹感应区



3次设定
(发出 [吡] 音)



发出 [吡哩吡哩] 音，
就设定完成

须知事项

- 可以设定100枚指纹。
- 如果设定新的指纹，则以前设定的指纹将不会删除。

设定使用者密码

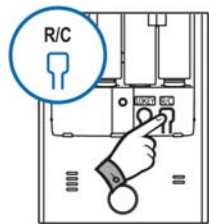

打开电池盖后短按
R/C 键

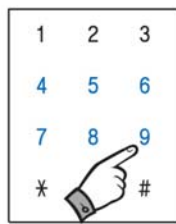

输入管理者密码
例:456789

或

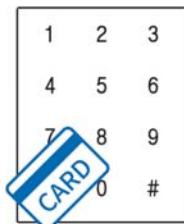

或者接触管理者的
感应卡

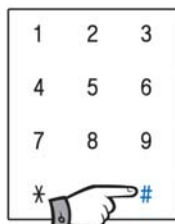

按 # 键

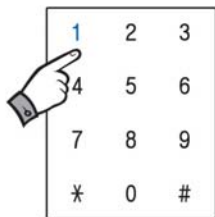

按 1 键

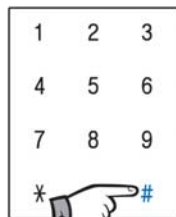

按 # 键

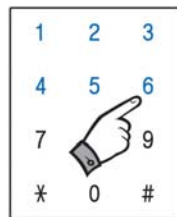

输入新使用者密码
例:123456



按 * 键

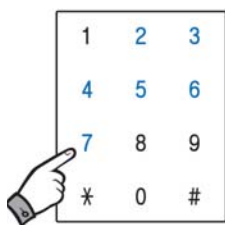

连续设定时



按 * 键, 输入另
外密码或者再按
* 键就结束。

须知事项

- 使用者密码可以设定10组密码, 可设置为6~12位数。
- 新使用者密码设定后以前设定的密码将被自动删除。
- 请开着门后进行设定或变更使用者密码。
- 如果使用者密码与管理者密码一样的话不能设定。

设定感应卡

设定感应卡

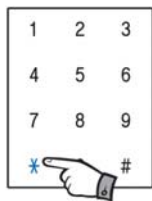
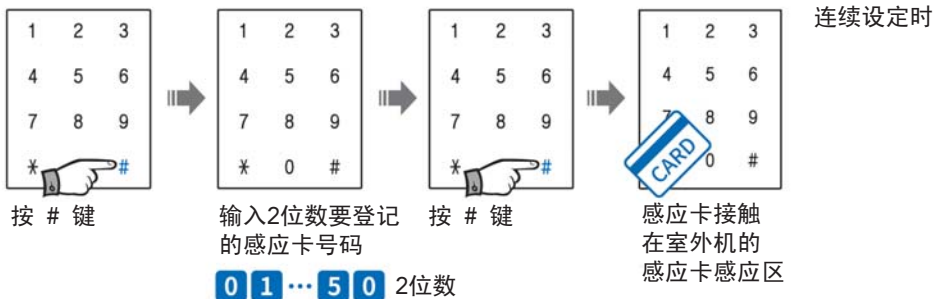
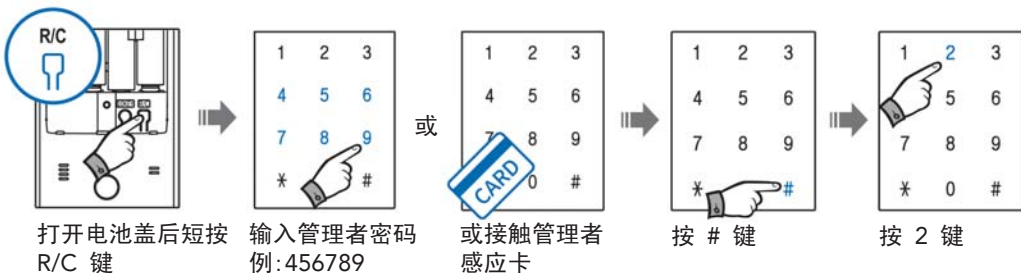

按 * 键, 会发出 [吡哩吡哩] 音, 就设定完成

须知事项

- 2位数要登记的感应卡号码是从01到50。

删除感应卡

全部删除感应卡

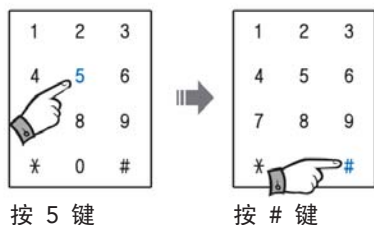

个别删除感应卡

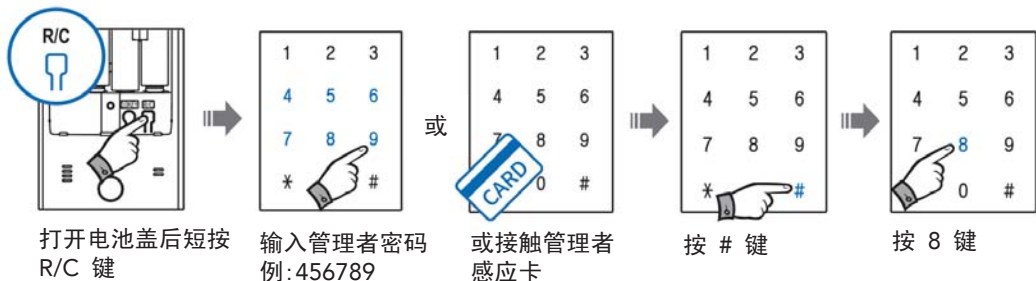

须知事项

- 使用个别删除感应卡功能的时候要删除的感应卡号码没有设定即不能删除,同时会发生警报警音。

设定指纹

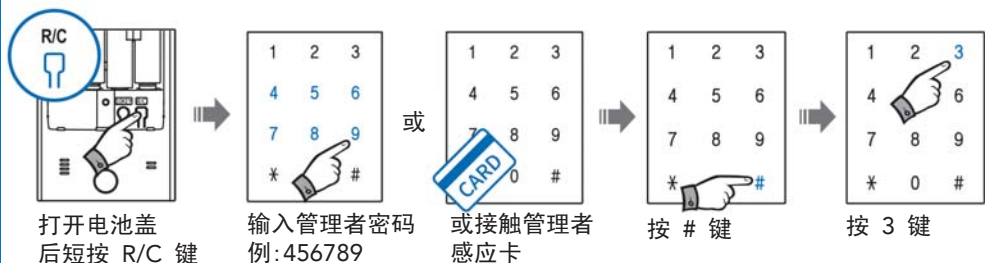

输入3位数要登记的感应卡号码

001...100

按 # 键

把手指按压在室外机的指纹感应区 (感應燈亮起)

1次设定 (发出 [吡] 音)

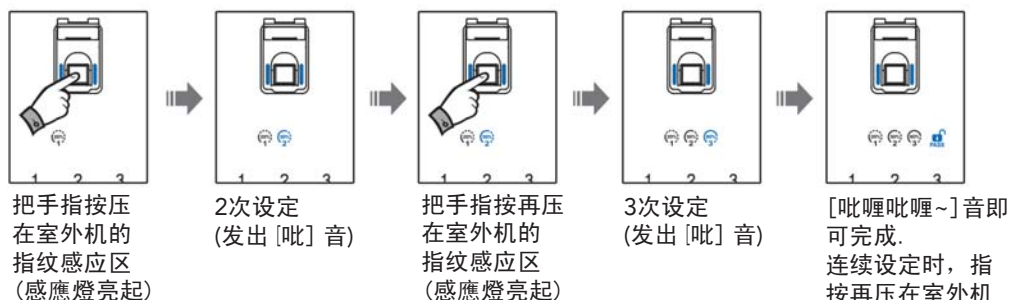

须知事项

- 3位数要登记的指纹号码是从001到100。
- 除了3位数要登记的指纹号码以外输入别号码, 会发生警报音。

删除指纹

全部删除指纹

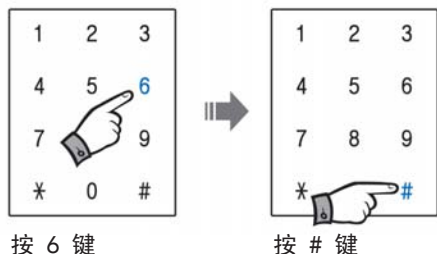

个别删除指纹

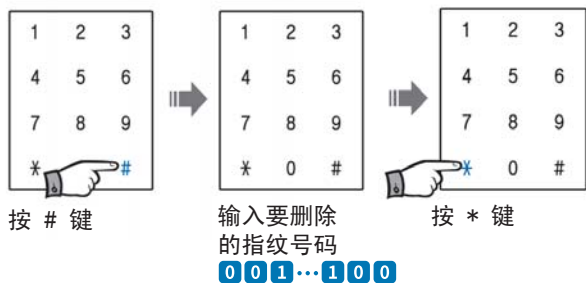
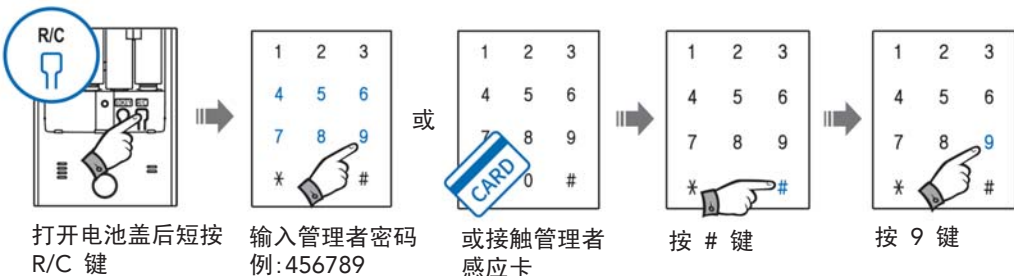

一次性密码

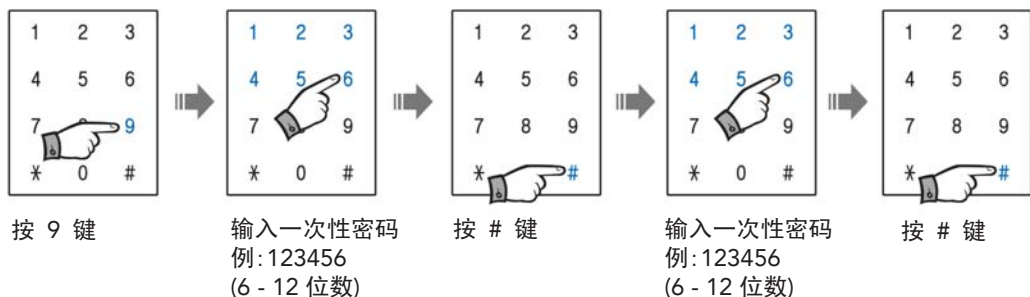

须知事项

- 使用1次性密码之前维持记忆1次性的密码。
- 1次性密码只有在管理模式下可以使用。
- 1次性密码可以设定1组密码，可设置为6~12位数。

變更管理者密碼

變更管理者密碼

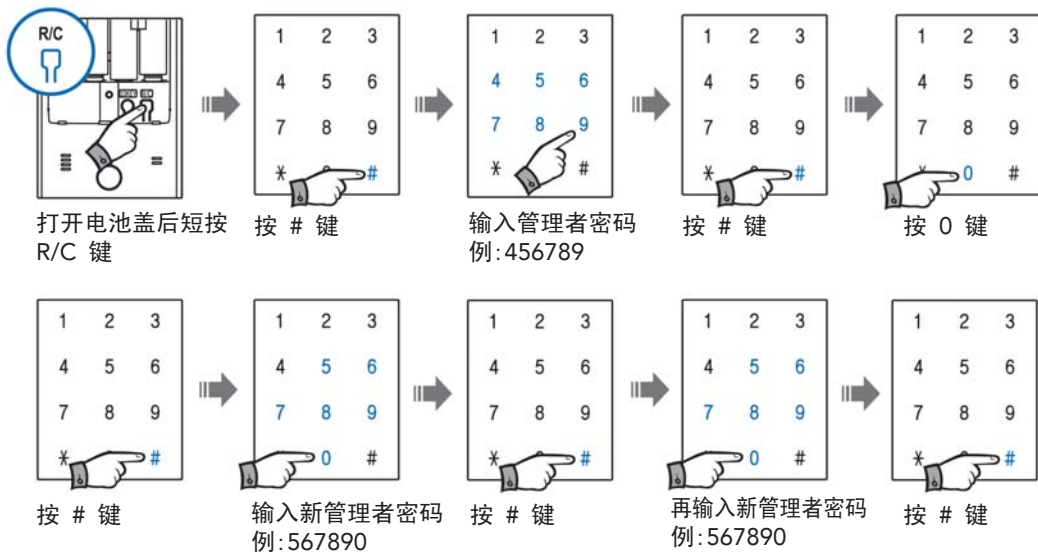

须知事项 管理者密码可以设定1组密码，可设置为6~12位数。

设定及变更管理者感应卡

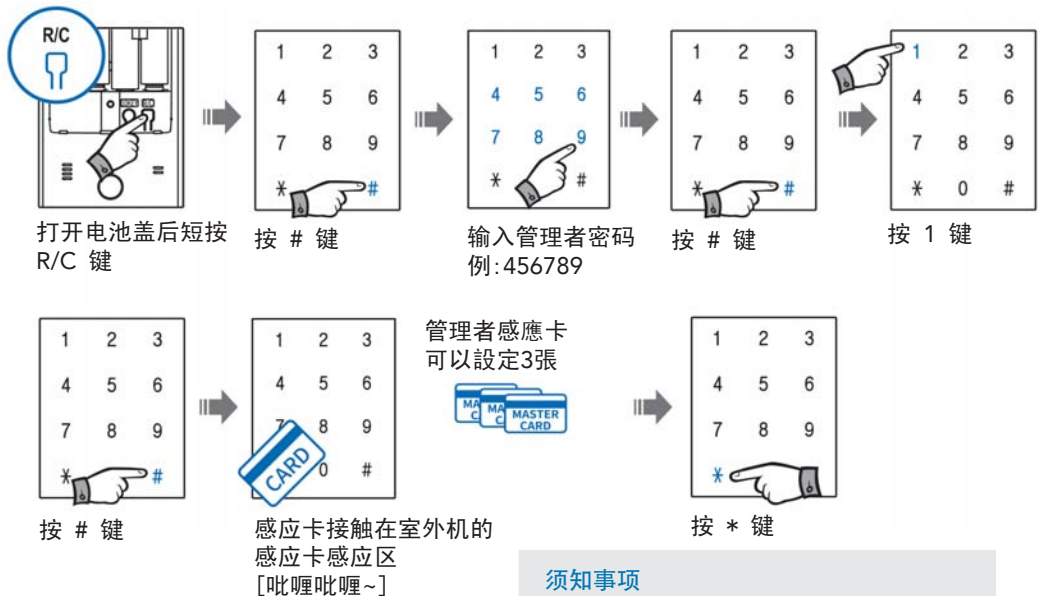

须知事项

- 变更管理者感应卡，就删除已设定的管理者感应卡。



Allegion (Australia) Pty Ltd
Phone 1800 098 094
www.allegion.com.au

Allegion South East Asia
Phone +65 6488 2562
www.allegion.com

Allegion (New Zealand) Limited
Phone 0800 477 869
www.allegion.co.nz